

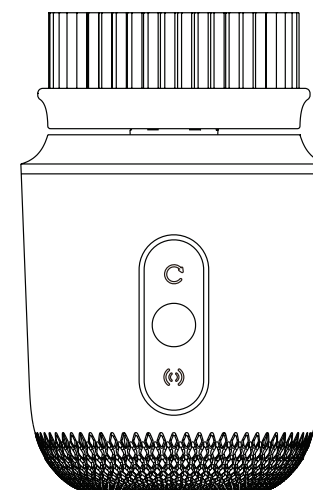



Upute za upotrebu

BEEABeauty
TB-1760









Rotirajući, oscilirajući
UREĐAJ ZA ČIŠĆENJE LICA



UPOZORENJE

-  Ovaj uređaj nije igračka, držite ga izvan dohvata djece..
-  Molimo vas da provjerite uređaj prije nego počnete koristiti. Ne koristite ga ako je oštećen.
-  Molimo vas, držite USB kabel i priključak za punjenje uređaja suhim.
-  Ne koristite uređaj dok se puni.

OPREZ

-  Sljedeće osobe ne bi trebale koristiti ovaj uređaj: trudnice ili dojilje; osobe s alergijama; osobe s poremećajima lica živaca; osobe koje imaju prijelome ili implantante od metala, silikona ili plastike; osobe s otvorenim ranama, ispucalom ili otečenom kožom na području primjene; osobe s teškim kožnim bolestima na licu.
-  Ovaj uređaj nije namijenjen za upotrebu od strane osoba (uključujući djecu) s smanjenom tjelesnom, osjetilnom ili mentalnom sposobnošću, nedostatkom iskustva i znanja, osim ako im nije pružen nadzor ili upute o upotrebi uređaja od strane osobe odgovorne za njihovu sigurnost.
-  Odmah prestanite koristiti uređaj i konzultirajte liječnika ako osjetite bilo kakvu nelagodu.
-  Držite uređaj izvan dohvata djece.
-  Redovito čistite uređaj i pribor kako biste produžili njegov vijek trajanja.
-  Ne dijelite isti uređaj s drugima.
-  Nemojte pokušavati rastavljati, popravljati ili modificirati uređaj sami kako biste izbjegli nesreće.
-  Uklonite svaki nakit/dodatke i vežite kosu prilikom korištenja uređaja kako biste spriječili da smetaju uređaju.

Specifikacije uređaja

TB-1760

- 👁️ Naziv: Uređaj za čišćenje lica BEEA Beauty, rotirajući, oscilirajući
- 👁️ Model: TB-1760
- 👁️ Ulaz: 5V~/0.5A
- 👁️ Snaga: 3.7V=V4.5W
- 👁️ Vrsta baterije: Li-ion 3.7V 800mAh

Opis uređaja

TB-1760

- ① Četka za čišćenje
- ② Gumb za rotaciju/brzinu
- ③ Gumb za napajanje/indikator punjenja
- ④ Gumb za oscilaciju/brzinu
- ⑤ Osovina za spajanje
- ⑥ Baza/poklopac za punjenje
- ⑦ USB priključak za punjenje
- ⑧ USB kabel

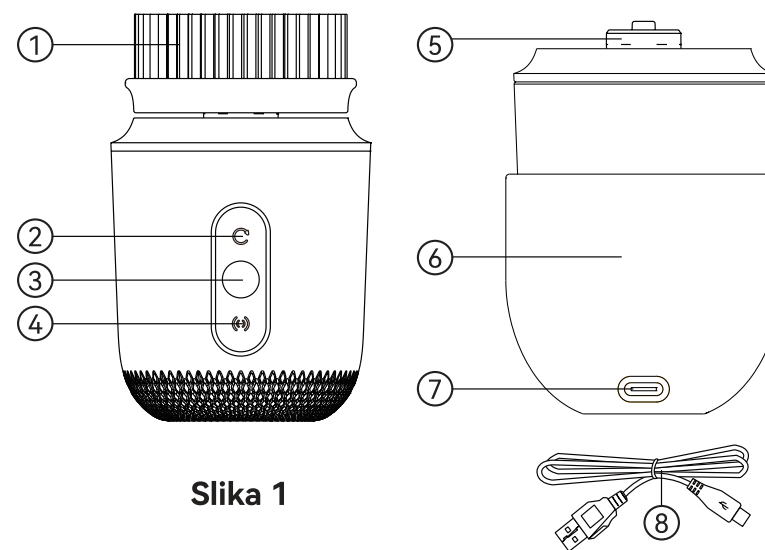

Slika 1

Upute za pripremu

TB-1760

- ✘ Prije upotrebe, baterija ovog uređaja je slaba. Molimo vas da prije početka korištenja napunite uređaj pomoću USB kabela i bežične baze za punjenje.
- ✘ Uređaj ima sustav upozorenja za nisku bateriju. Kada je baterija slaba, indikator punjenja uređaja treperi crveno, a uređaj se automatski isključuje.

Punjenje uređaja

- Provjerite je li uređaj isključen.
- Umetnite mali priključak u USB priključak za punjenje na bazi za punjenje. Stavite uređaj u bazu kako biste započeli punjenje. (Slika 2)
- Tijekom punjenja, indikator punjenja treperi crvenim svjetlom. Kada je baterija potpuno napunjena, indikator punjenja svijetli bijelo. Punjenje uređaja traje otprilike 4 sata.
- Kada je baterija potpuno napunjena, uređaj se može koristiti uzastopno oko 28 puta, a svaki put koristiti 90 sekundi.
- Upozorenje: Nemojte pokušavati zamijeniti bateriju uređaja.

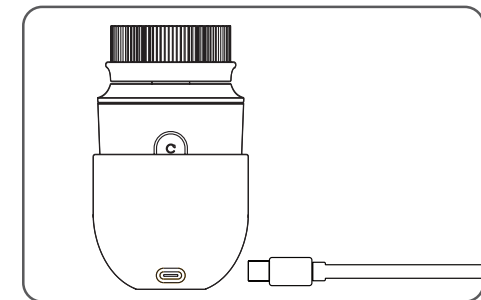

Slika 2

Kako koristiti

TB-1760

Da biste osigurali pravilan rad ovog uređaja, molimo vas da pažljivo pročitate upute prije upotrebe.

※ Prije prvog korištenja, operite četku s proizvodom za čišćenje lica.

🔋 Kako koristiti uređaj

- **Rotacijski način rada:** Pritisnite gumb za napajanje da biste uključili uređaj. Prema zadanim postavkama, uređaj započinje način rotacije s najnižom brzinom. U načinu rotacije, pritisnite gumb za rotaciju/brzinu da biste prilagodili intenzitet brzine. Ovaj način ima ukupno tri razine intenziteta brzine. Pritisnite gumb za rotaciju/brzinu da biste povećali s razine 1 na razinu 2 i razinu 3. Pritisnite ponovno gumb za napajanje da biste isključili uređaj.
- **Oscilacijski način rada:** Pritisnite gumb za napajanje da biste uključili uređaj, a zatim pritisnite gumb za oscilaciju/brzinu da biste započeli način oscilacije. U načinu oscilacije, pritisnite gumb za oscilaciju/brzinu da biste prilagodili intenzitet brzine. Ovaj način ima ukupno tri razine intenziteta brzine. Pritisnite gumb za oscilaciju/brzinu da biste povećali s razine 1 na razinu 2 i razinu 3. Pritisnite ponovno gumb za napajanje da biste isključili uređaj.
- Ovaj uređaj ima automatski tajmer od 90 sekundi, koji se automatski isključuje nakon 90 sekundi. Također možete isključiti uređaj pritiskom na gumb za napajanje.

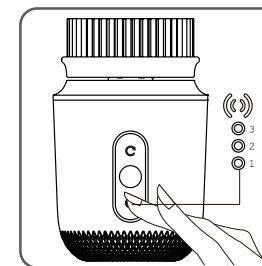
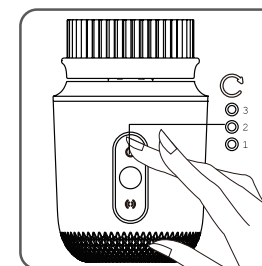

🔧 Zamjena četke

- **Za instalaciju:** Poravnajte četku s osovinom za spajanje na tijelu uređaja i čvrsto ju pritisnite dok se ne zaključa klikom. (Slika 3)
- **Za uklanjanje:** Držite uređaj i lagano ga izvucite iz tijela uređaja. (Slika 4)
Preporučuje se zamijeniti četku svaka 3 mjeseca.
- Četka je samo pogodna za BEEA Beauty električni čistač lica.

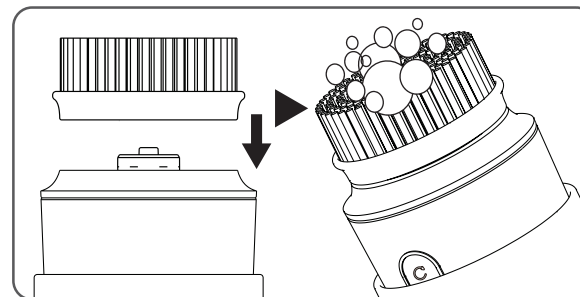

Slika 3

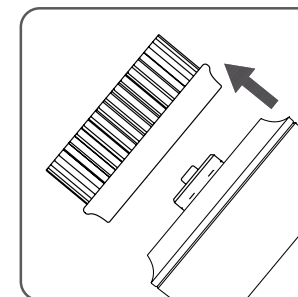

Slika 4

🔧 Preporučena upotreba

Različiti ljudi imaju različite tipove kože. Preporučuje se različita učestalost korištenja ovisno o vašem tipu kože za najbolje rezultate.

- **Masna koža:** Koristite način oscilacije dva puta dnevno (ujutro i navečer). Prilagodite brzinu prema potrebama. Predlaže se uključivanje načina rotacije za dubinsko čišćenje u dnevnu rutinu čišćenja kože 3-5 puta tjedno.
- **Normalna koža:** Koristite način oscilacije dva puta dnevno (ujutro i navečer). Prilagodite brzinu prema potrebama. Predlaže se uključivanje načina rotacije za dubinsko čišćenje u dnevnu rutinu čišćenja kože 2-3 puta tjedno.
- **Suha koža:** Koristite način oscilacije dva puta dnevno (ujutro i navečer). Prilagodite brzinu prema potrebama. Predlaže se uključivanje načina rotacije za dubinsko čišćenje u dnevnu rutinu čišćenja kože 1-2 puta tjedno.

- **Kombinirana koža:** Koristite način oscilacije dva puta dnevno (ujutro i navečer). Prilagodite brzinu prema potrebama. Čistite T-zonu i masna područja s načinom rotacije 2-4 puta tjedno.
- **Osjetljiva koža:** Koristite način oscilacije niske brzine 1-2 puta tjedno.
- **Koža muškaraca:** Koristite način oscilacije dva puta dnevno (ujutro i navečer). Prilagodite brzinu oscilacije prema potrebama. Predlaže se uključivanje načina rotacije za dubinsko čišćenje u dnevnu rutinu čišćenja kože 2-4 puta tjedno.

🌀 Koraci čišćenja lica

- ※ Uklonite šminku s lica prije nego što počnete koristiti uređaj.
- Instalirajte četku i navlažite lice i četku vodom.
- Nanesite čistu gel/kremu na dlan jedne ruke, navlažite je vodom. Drugom rukom držite uređaj i trljajte četku po čistoj gel/kremi da biste stvorili pjenu.
- Nanesite pjenu na lice, pritisnite gumb za napajanje da biste uključili uređaj. Nježno pomaknite četku kružnim pokretima s unutarnje prema vanjskoj strani lica.
- Preporučena područja čišćenja, redosljed i vrijeme korištenja: T-zona (čelo, nos) 20 sekundi -> lijeva i desna obraza po 15 sekundi svaka (ukupno 30 sekundi) -> brada 10 sekundi -> vrat 30 sekundi. (Slika 5)



Slika 5

- Nakon što završite s rutinom čišćenja, isključite uređaj, isperite lice vodom i nanesite svoje dnevne proizvode za njegu kože.
- Nakon svake upotrebe, operite četku s čistom vodom i obrišite je čistom krpom. Spremite uređaj na suho i dobro prozračeno mjesto kako biste produžili njegov vijek trajanja.
- ※ NAPOMENA: Ovaj uređaj je posebno dizajniran i testiran kako bi osigurao najbolju njegu korisnicima. Ovaj uređaj ima pametni senzor pritiska. Kada je u načinu rotacije, uređaj automatski prestaje raditi ako je četka pritisnuta prejako protiv kože, nakon 2-3 sekunde bez pritiska uređaj će ponovno početi raditi. (Slika 6)

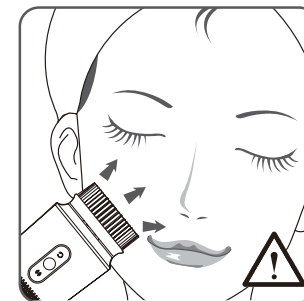



Slika 6

Čišćenje i održavanje

TB-1760

- 👁️ Prije i poslije svake pojedinačne upotrebe, molimo očistite tijelo uređaja i četku kako biste osigurali najbolje performanse ovog uređaja.
- 👁️ Provjerite je li uređaj isključen prije nego što započnete s čišćenjem.
- 👁️ Ovaj uređaj je vodootporan. Može se čistiti pod mlazom vode, ali se ne smije potapati u vodu. Nakon čišćenja, osušite uređaj čistom krpom.
- 👁️ Pri čišćenju četke, nemojte je potapati u vodu koja je viša od 40 °C kako biste izbjegli deformaciju četke. Osušite četku na dobro prozračenom mjestu. Nemojte je sušiti na izravnom sunčevom svjetlu.
- 👁️ Ne koristite alkohol, čeličnu vunu, abrazivna sredstva, kemikalije ili korozivne tekućine za čišćenje uređaja.
- 👁️ Ne koristite podmazivače, deterdžente, sredstva za poliranje ili osvježivače zraka na ovom uređaju.
- 👁️ Preporučuje se zamjena četke svaka 3 mjeseca. Nastavak četke je samo pogodan za BEEA Beauty napredni električni čistač lica.

 **Skladištenje** Ovaj uređaj ima litij-ionsku bateriju. Ne skladištite uređaj na dugo vremensko razdoblje na vrućem ili vlažnom mjestu. Ako ne namjeravate dugo vremena koristiti uređaj, pobrinite se da ga prvo napunite do kraja.

 **Recikliranje** Ugrađena baterija sadrži tvari koje mogu onečistiti okoliš. Prilikom odlaganja ovog uređaja, nemojte ga odlagati u kućni otpad. Molimo vas da ovaj uređaj predate na reciklažno dvorište kako biste doprinijeli zaštiti okoliša.

Rješavanje problema

TB-1760

Problem	Mogući uzroci	Rješenje
Uređaj ne radi ispravno.	Baterija je ispražnjena ili nema napajanja.	Napunite uređaj prema uputama.
Nenormalna buka.	Četka je neispravno postavljena.	Isključite uređaj i pravilno postavite četku prema uputama.
Indikator punjenja se ne pali.	USB kabel nije pravilno priključen.	Pravilno umetnite USB kabel u punjač prema uputama.
Drugi problemi.	/	Konzultirajte lokalnog prodavača.
Napomena: Ako uređaj i dalje ne radi ispravno nakon korištenja gore navedenih rješenja, prestanite koristiti uređaj i kontaktirajte lokalnog prodavača.		

Jamstveni list

※ Jamstveni rok počinje teći od datuma kupnje proizvoda. Trajanje jamstva je 1 godina. U slučaju kvara uređaj možete reklamirati direktno u trgovini u kojoj je kupljen. U slučaju manjeg popravka jamstveni rok se produljuje onoliko koliko je kupac bio lišen upotrebe stvari, međutim kada je zbog neispravnosti stvari izvršena njezina zamjena ili njezin bitni popravak, jamstveni rok počinje teći ponovo od zamjene, odnosno vraćanja popravljene stvari. Ako je zamijenjen ili bitno popravljen samo neki dio stvari, jamstveni rok počinje teći ponovno samo za taj dio. Jamstvo se priznaje samo uz račun o kupnji, ovaj jamstveni list, te detaljan opis kvara. Ukoliko nije definiran opis kvara, podrazumijeva se da je opis kvara „ne radi“, te da će se uređaj testirati samo na osnovnu funkcionalnost.

Jamstvo se ne priznaje u sljedećim uvjetima:

- Ako kupac ne predoči ispravan jamstveni list i račun o kupnji.
- Ako se kupac nije pridržavao uputa o korištenju proizvoda
- Ako je proizvod otvaran, prepravljjan ili popravljan od neovlaštene osobe.
- Ako su kvarovi na proizvodu nastali djelovanjem više sile kao što su: udar groma, strujni udar u električnoj mreži, elementarne nepogode i sl.
- Ako su kvarovi nastali oštećivanjem, zbog nepropisne upotrebe ili nepravilnim transportiranjem .Ako je kvar nastao greškom u sustavu na koji je proizvod uključen

Ovo jamstvo ne mijenja zakonska potrošačka prava važeća u Republici Hrvatskoj u odnosu na ona koja propisuje proizvođač.

Ovlašteni servis: Feniks-Info d.o.o.
Slavonska avenija 72, Zagreb,
servis@feniks-info.hr; tel 01/6395 281

Datum kupnje:

Pečat i potpis: